

PROEXPAN 115-130-190-210 структурные швы расширения, изготовленные из натурального алюминия с рифленной плоской поверхностью с черной или серой синтетической резиновой вставкой. Сделаны, чтобы выдерживать структурное движение тяги, вертикальную, горизонтальную и поперечную компрессию в крупных зданиях и комплексах. Шов устанавливается на существующие поверхности, в том числе, вертикальные, над пустотой между двумя полускрепленными поверхностями того же здания или между двумя пролетами. Поддерживают пешеходное движение и проходимы для обрешеченных колес. Уложите деформационные швы в соответствии с действующими нормами

PROEXPAN 115-130-190-210

АЛЮМИНИЙ НАТУРАЛЬНЫЙ + ВИНИЛОВАЯ СМОЛА/РЕЗИНОВАЯ ВСТАВКА



АЛЮМИНИЙ НАТУРАЛЬНЫЙ + ВСТАВКА ИЗ РЕЗИНЫ/ВИНИЛОВОЙ СМОЛЫ
длина бруска 3 Лин.М - упак. 10 Шт. - 30 Лин.М

Артикул	LxHxLa мм	€/Лин.М	€/Шт.
PENF 115...	21 x 12 x 115	30,02	90,06
PENF 130...	38 x 12 x 128	32,66	97,98

АЛЮМИНИЙ НАТУРАЛЬНЫЙ + ВСТАВКА ИЗ НЕОПРЕНА.
длина бруска 3 Лин.М - упак. 10 Шт. - 30 Лин.М

Артикул	LxHxLa мм	€/Лин.М	€/Шт.
PENF 190N (Черный)	65 x 19 x 185	67,27	201,81
PENF 210... (черный или серый)	90 x 19 x 210	108,35	325,05*

движение мм: -10/+16 (PENF 190N) -15/+10 (PENF 210...)
Цвета, имеющиеся в наличии: G - N (Escluso PENF 190N).
Код выбранного цвета нужно добавить к коду артикула.
Например: PENF 130... (выбранный цвет: Вставка Серый) PENF 130G.

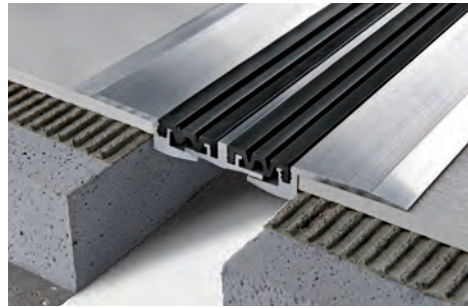

ВЗАИМОЗАМЕНЯЕМАЯ ВСТАВКА ИЗ ЧЕРНОЙ ИЛИ СЕРОЙ РЕЗИНОВОЙ СМОЛЫ/РЕЗИНЫ. - длина бруска 3 Лин.М - упак. 10 Шт. - 30 Лин.М

Артикул	L мм	€/Лин.М	€/Шт.
IPEN 20...	20	5,51	16,53
IPEN 40...	35	7,97	23,91

ВЗАИМОЗАМЕНЯЕМАЯ ВСТАВКА ИЗ НЕОПРЕНА ЧЕРНЫЙ ИЛИ СЕРЫЙ
длина бруска 4 Лин.М - упак. 10 Шт. - 40 Лин.М

Артикул	L мм	€/Лин.М	€/Шт.
IPEN 65N (Черный)	65	15,41	61,64
IPEN 452... (черный или серый)	45 x 2 Pz	23,62	94,48

Вставка цвета, имеющиеся в наличии: G - N (Escluso IPEN 65N).
Код выбранного цвета нужно добавить к коду артикула.
Например: IPEN 20... (выбранный цвет: Вставка Серый) IPEN 20G.

PENF 115... масштаб 1:2

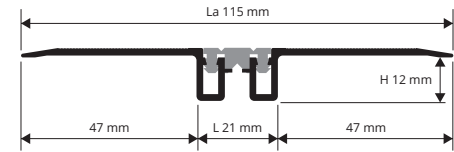

PENF 130... масштаб 1:2

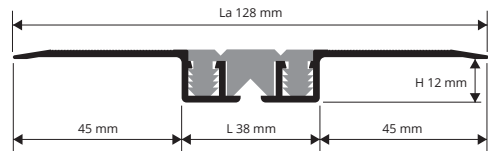

ОБРАЗЦЫ И ТЕХНИЧЕСКИЕ ИНСТРУКЦИИ УКЛАДКИ

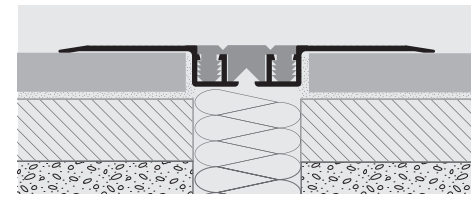

Закрепите боковые выступы/фланцы из алюминия с 1. Болты и винтовые анкерные болты по интервалам в 20 см по обеим сторонам всего шва. 2. Две упаковки клеящего средства из эпоксидной смолы или с сильным быстро закрепляющимся силиконом.

ИЗДЕЛИЕ, ПОСТАВЛЯЕМОЕ В РАЗОБРАННОМ ВИДЕ

ЦВЕТОВАЯ ГАММА ВСТАВКИ

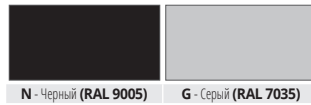

ПО ЗАПРОСУ НЕ МЕНЕЕ 100 ЛИН.М - ДЛЯ: PENF 115, PENF 130
(необходимо согласовать цены и сроки поставки)

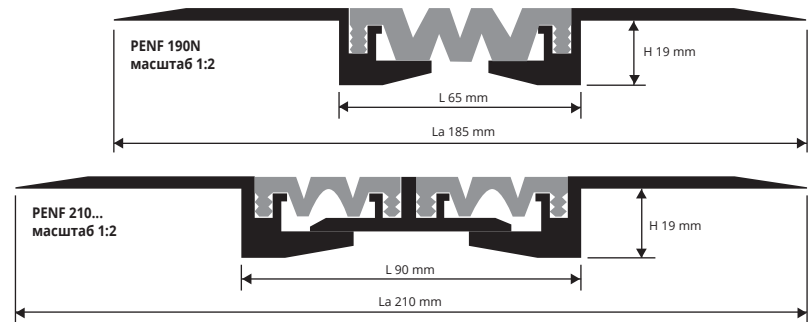
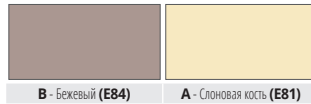

УГЛОВОЙ ПРОФИЛЬ / СТЕНА

АЛЮМИНИЙ НАТУРАЛЬНЫЙ + ВСТАВКА ИЗ НЕОПРЕНА

АЛЮМИНИЙ НАТУРАЛЬНЫЙ + ВСТАВКА ИЗ НЕОПРЕНА
длина бруска 3 Лин.М - упак. 10 Шт. - 30 Лин.М

Артикул	LxHxLa мм	€/Лин.М	€/Шт.
PENFP 190N (Черный)	65 x 19 x 125	67,27	201,81*
PENFP 210... (черный или серый)	90 x 19 x 150	108,35	325,05*

ВЗАИМОЗАМЕНЯЕМАЯ ВСТАВКА ИЗ ЧЕРНОЙ ИЛИ СЕРОЙ РЕЗИНОВОЙ СМОЛЫ/РЕЗИНЫ. - длина бруска 3,10 Лин.М - упак. 10 Шт. - 40 Лин.М

Артикул	L мм	€/Лин.М	€/Шт.
IPEN 65N (Черный)	65	15,41	61,64
IPEN 452... (черный или серый)	45 x 2 Pz	23,62	94,48

Цвета, имеющиеся в наличии: G - N.
Код выбранного цвета нужно добавить к коду артикула.
Например: PENFP 210... (выбранный цвет: Вставка Серый) PENFP 210G.

ИЗДЕЛИЕ, ПОСТАВЛЯЕМОЕ В РАЗОБРАННОМ ВИДЕ

PENFP 190N масштаб 1:2

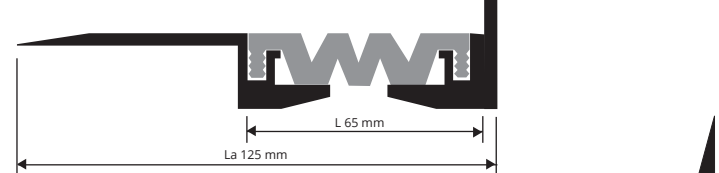

PENFP 210... масштаб 1:2

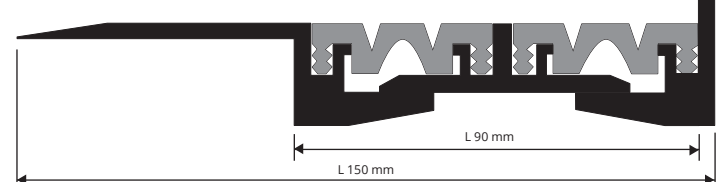

* = По запросу, необходимо, согласовать цены и сроки поставки.

Указанные цены относятся к целой упаковке. На заказы до 10 шт. увеличение цены 10%. На заказы менее 10 шт. увеличение цены 20%